

theben

Damit sind Sie flexibel
Optischer Sensor
thePixa KNX

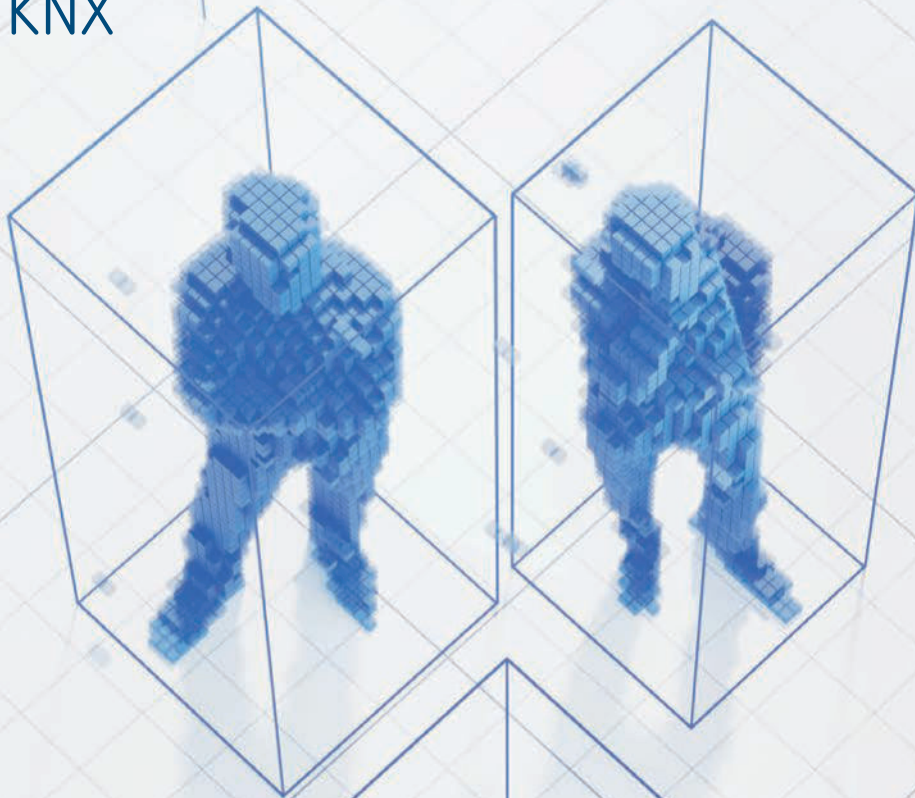

NEU!

Jetzt auch als
24 V Variante.

Building Automation since 1921

Aufbauhöhe 12 mm
Originalgröße, Ø 86 mm

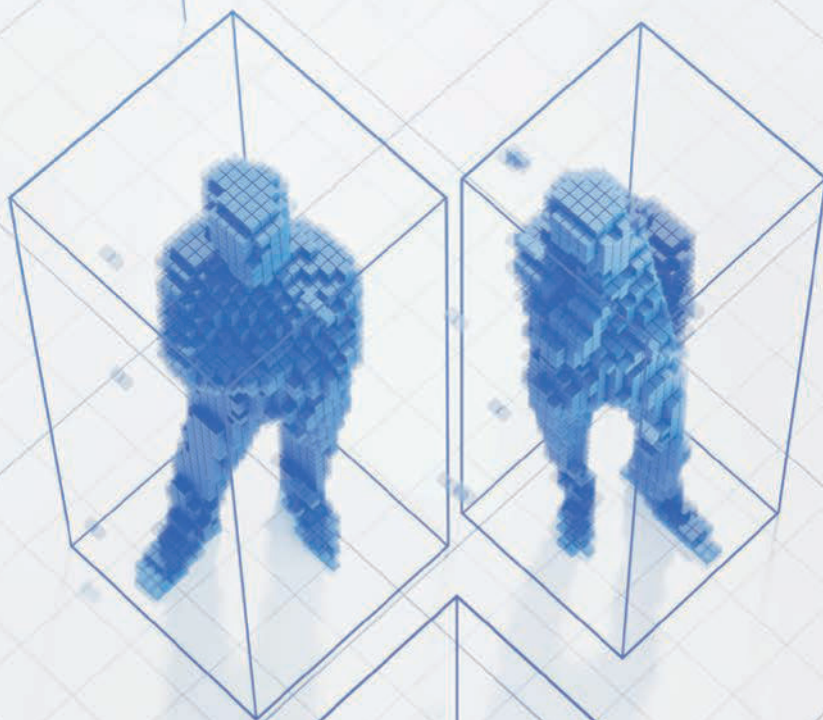

Ihr neues Flexibilitätsplus im Gebäude kann mehr

- Pixelbasierte Erfassungstechnologie
- Erfassen und zählen von Objekten / Personen
- 100 % DSGVO-konform
- Komfortable Inbetriebnahme per App-Programmierung
- Auslösen von Aktionen der KNX-Gebäudeautomation
- Mehrwerte für Gebäudebetreiber
- Flexible Erfassungszonen
- Manipulationssicher dank KNX Data Secure



Gebäudeautomation und Gebäudebetrieb optimieren - einfach und komfortabel

Klassische Präsenzmelder mit Passiv-Infrarot-Technologie von Theben steuern seit Jahrzehnten nachhaltig und energieeffizient die Beleuchtung und das Raumklima in vielen Räumen. Sie detektieren Menschen auf Basis ihrer Körperwärme und Bewegungen zuverlässig und präzise.

Der optische Sensor thePixa eröffnet Ihnen nun durch die pixelbasierte Erfassungstechnologie zusätzliche Anwendungsfälle mit entscheidenden Mehrwerten. Diese gehen weit über die Möglichkeiten von PIR-Präsenzmeldern hinaus. Der optische Sensor thePixa erkennt, wie viele Menschen sich in einem Raum befinden und wo sie sich aufhalten. Über diese Informationen werden in der KNX-Gebäudesteuerung vordefinierte Aktionen ausgelöst. Doch nicht nur die Gebäudeautomation profitiert. Gerade für Gebäudebetreiber ergeben sich völlig neue Mehrwerte. Beispielsweise zur flexiblen Organisation von Desk-Sharing-Modellen oder zur Optimierung der Raumbelastung und Gebäudereinigung.



Preisgekrönte Innovation

thePixa setzt einen Meilenstein bei der Weiterentwicklung der Präsenzmelder-Technologien. So wurde thePixa mit dem German Innovation Award 2021 ausgezeichnet. In der Begründung der Fachjury wurden u. a. die vielseitigen Nutzungskonzepte, die komfortable App-Steuerung, die hohe Nutzerzentrierung sowie das hervorragende Design des Stuttgarter Designbüros ID AID mit klarer, reduzierter Ästhetik betont. Auch das Plus an Sicherheit in Pandemiezeiten durch Angaben zur Belegungsdichte wurde hervorgehoben.

DSGVO-konforme Erfassung

thePixa basiert auf sehr niedrig aufgelösten Bildern und erfüllt vollumfänglich die Anforderungen der DSGVO (DEKRA-geprüft*). Es ist zu keinem Zeitpunkt ein Live-Bild zu sehen. Über eine Bildanalyse erkennt der optische Sensor Unterschiede in den Zuständen der überwachten Räume und verarbeitet die entsprechenden Informationen. Dabei erkennt thePixa, wieviele bewegende Objekte sich im Erfassungsbereich befinden und zählt diese. Präzise, zuverlässig und manipulationssicher dank KNX Data Secure.

*www.theben.de/thepixa-datenschutz

Beeindruckende Mehrwerte Für Architekten, Gebäudebetreiber und viele mehr

Das Ergebnis der Erfassung wird in Form einer Heatmap visuell aufgearbeitet und ist zusammen mit einer detaillierten Belegungsstatistik in der thePixa Plug App abrufbar. Diese Informationen lösen bei der KNX-Gebäudesteuerung eine vordefinierte Aktion aus, wie etwa das Hochfahren der Lüftungsanlagen in einem vollbelegten Meeting-Raum.

Die Visualisierung erfasster Bereiche in der Heatmap bietet für Sie als Gebäudebetreiber vielfältige Mehrwerte. Produktpräsentationen in Kaufhäusern lassen sich optimieren: Bei welchen Produkten bleiben die Kunden am häufigsten stehen und zeigen das größte Interesse?

Aber auch in Büroräumen und -flächen ergeben sich wertvolle Informationen, z. B. für ein effizientes Desk-Sharing Management: Welche Arbeitsplätze werden häufiger genutzt und welche eher weniger? Dadurch kann flexibel auf Auslastungsspitzen reagiert werden. Betriebs- und Energiekosten für Gebäude lassen sich reduzieren.

Entdecken Sie eine neue Dimension der Flexibilität

NEU!
Jetzt auch als
24 V Variante.

Architekten

Sie entwerfen ein gewerblich genutztes Gebäude. In den unteren Stockwerken mit Shops und Läden. In den oberen Etagen mit Großraumbüros. Ihr Bauträger braucht einen flexiblen Sensor. Zukunfts-offen und plattformbeständig. Sie brauchen: thePixa

- Größte Gestaltungsfreiheit
- DSGVO-konforme Lösung

Planer

Sie planen für jede Etage eines Gebäudes eine andere Firma. Mit unterschiedlichen Nutzungsplänen, die sich ständig ändern. Sie können nicht in die Zukunft sehen, aber einen Sensor einplanen, der allen gerecht wird: thePixa.

- Großer Erfassungsbereich bis zu 11 x 15,5 m
- Variable Einteilung in 6 Zonen
- **NEU:** 24 V und 230 V Version

KNX-System-integratoren

Bei KNX-Projekten schwören Sie auf einen KNX-Sensor, der leicht installierbar, einfach programmierbar und vielseitig in der Funktionalität ist. An der Decke montierbar und feinjustierbar via App. Kurz gesagt: thePixa.

- Programmierbar ab ETS 5
- Individualisierbar und auslesbar via thePixa Plug App

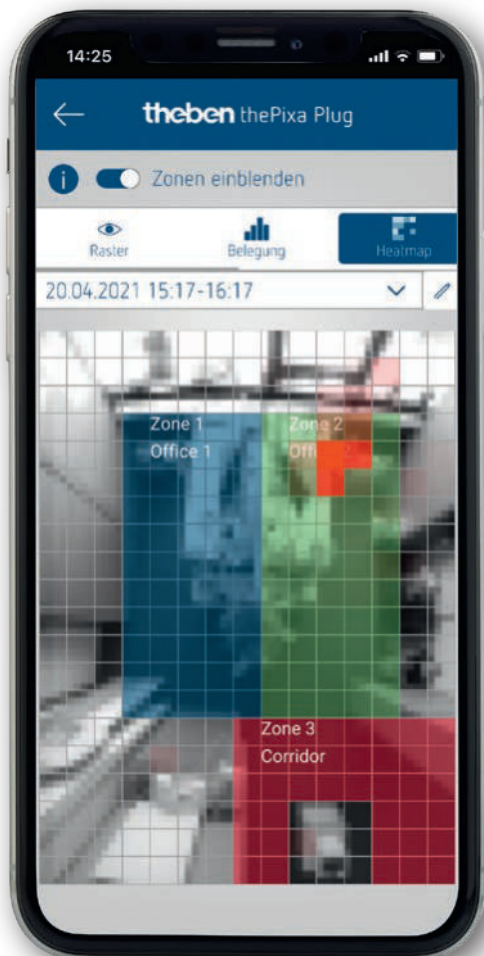

Heatmap und Belegungsstatistik

Die Visualisierung und Auswertung der erfassten Bewegungen sowie des Bewegungsgrades und der Bewegungsdichte über einen definierten Zeitraum ermöglichen Rückschlüsse und eröffnen vielfältige Mehrwerte.

Eigentümer

Ihre Mieter sollen die Räume Ihres Gebäudes frei einrichten und nutzen können. Immer wieder und ohne Einschränkungen. Genau deshalb haben Sie sich für den optischen Sensor mit flexibler Zonen-Konfiguration entschieden: thePixa.

- Einfache Neustrukturierung
- Flexible Auslastung
- Upgrade bestehender KNX-Melder durch 24 V Variante

Arbeitnehmer

Sie arbeiten in einem Büro mit permanent idealem Raumklima. Die Lüftung springt an, wenn mehr Menschen im Raum sind und die Lichtsteuerung berücksichtigt, welche Flächen wirklich genutzt werden. Tagtäglich – und bei Nacht! Wie das geht? Mit thePixa.

- Integrierte Temperaturmessung
- Integrierte Infrarot-LEDs für die Nachtsicht
- Belegungsgerechte Lüftungssteuerung
- Aurfunktion

Ladenbesitzer

Sie betreiben ein Geschäft und haben ständigen Überblick über Ihre Auslagen. Wo bleiben ihre Kunden stehen – und wo nicht? Ein DSGVO-konformer Sensor zeigt an, was sich bewegt, aber nicht, wer sich bewegt. Man nennt ihn: thePixa.

- Heatmap
- Statistische Auswertungen

Hauservice

Sie koordinieren den Haus-service und wissen jederzeit, wann welche Räume wie genutzt werden, sodass Sie die Reinigung ideal veranlassen können – prozessoptimiert und effizient. Möglich macht's: thePixa.

- Statistische Auswertungen
- Effiziente Reinigungspläne

Kinderleichte Programmierung Per thePixa Plug App Für iOS und Android

Über die thePixa Plug App können Sie den erfassten Bereich auf Wunsch in bis zu 6 Zonen gliedern und frei programmieren. Dank der präzisen Unterteilung des bis zu 11 x 15,5 m großen Erfassungsbereichs ermöglicht dies eine exakte Lichtsteuerung in größeren Räumen. Fehlschaltungen werden effektiv vermieden.

Die häufig hohen Montagekosten nach einem Umbau oder einer Restrukturierung von Räumen entfallen komplett. So lassen sich in der App die Zonen innerhalb des Erfassungsbereichs einfach neu anlegen. Die in der App programmierten Einstellungen werden dann einfach per Bluetooth vom Smartphone oder Tablet an thePixa übertragen.

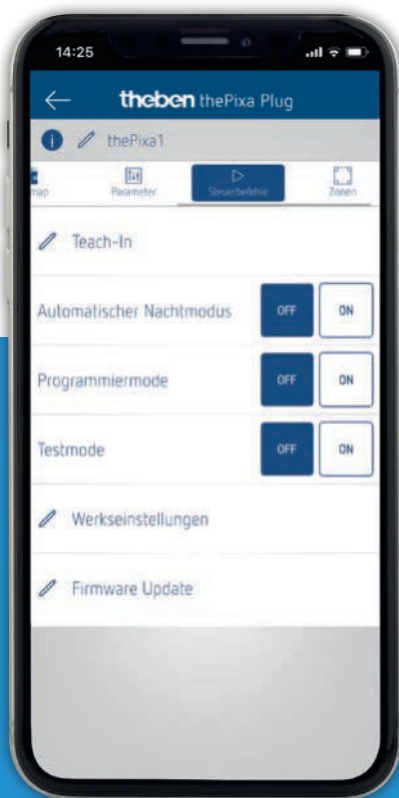

Steuerbefehle

- Teach-In-Funktion
- Aktivierung des Programmiermodus (KNX)
- Aktivierung des Testmodus
- Zurücksetzen auf Werkseinstellungen
- Update der Firmware des Sensors



Zonen

- Bis zu 6 Zonen einfügen, bearbeiten und beschriften
- In jeder Zone lässt sich eine Sperrzone einfügen, um vorhandene Störquellen auszublenden

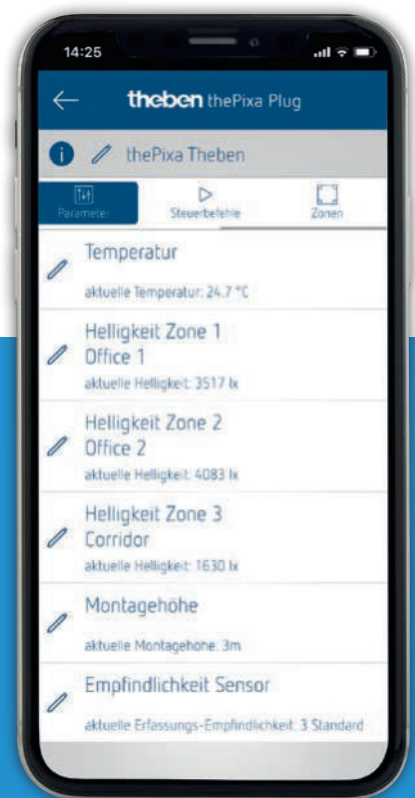

Parameter

- Ist-Temperatur / Temperaturabgleich
- Ist-Helligkeit pro Zone / Helligkeitsabgleich pro Zone
- Montagehöhe
- Empfindlichkeit des Sensors
- Definition Raumart

Technische Daten

Optischer Sensor

thePixa P360 KNX



Technische Daten

	NEU! thePixa P360 24V KNX UP	thePixa P360 KNX UP
○ Artikelnummer weiß	2269210	2269200
● Artikelnummer schwarz	2269212	2269202
🌈 Artikelnummer Sonderfarbe	2269213	2269203
Betriebsspannung	20 - 35 V DC	230 - 240 V AC (50 Hz)
Stromaufnahme	24 V DC: Tag-Modus: 38 mA Nacht-Modus: 67 mA	Tag-Modus: 4 mA (typ. 0,9 W) Nacht-Modus: 7 mA (typ. 1,6 W)
Hilfsspannung	KNX-Hilfsspannung (30 V DC): Tag-Modus: 30 mA Nacht-Modus: 54 mA	
Frequenz	50 Hz	
Montagehöhe	2,5–4,5 m (Mindesthöhe ≥ 2,5 m)	
Einstellbereich Helligkeits-Schaltwert	5–3000 lx/Messung aus	
Einstellbereich Helligkeits-Sollwert	5–3000 lx/Licht aus	
Nachlaufzeit Licht	0 s–60 min	
Stand-by Dimmwert Licht	1–25 % des Dimmwertes	
Stand-by Zeit Licht	0 s–60 min / dauerhaft ein	
Nachlaufzeit HKL	0 s–120 min	
Einschaltverzögerung HKL	0 s–120 min	
Laufzeit Stand-by HKL	0 s–120 min	
Stand-by Wert HKL	0–255	
Einstellbereich Temperatur	–15 °C ... +60 °C	
Größe UP-Dose	Größe 1, 2-Punkt-Befestigung	
Umgebungstemperatur	–5 °C ... +45 °C	
Schutzart	IP 20	

Maßzeichnung

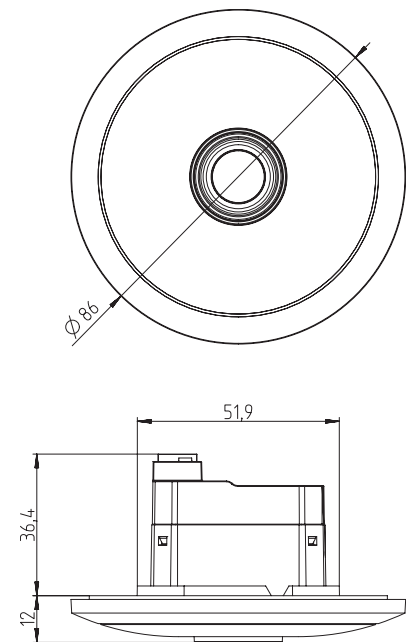

Erfassungsbereich

Montagehöhe (A)	Quer gehend (T) Frontal gehend (R)	Sitzend (S)
2,5 m	54 m² 6,0 m x 9,0 m	22 m² 4,0 m x 5,5 m
3 m	79 m² 7,5 m x 10,5 m	35 m² 5,0 m x 7 m
3,5 m	102 m² 8,5 m x 12,0 m	51 m² 6,0 m x 8,5 m
4 m	128 m² 9,5 m x 13,5 m	79 m² 7,5 m x 10,5 m
4,5 m	171 m² 11,0 m x 15,5 m	102 m² 8,5 m x 12,0 m

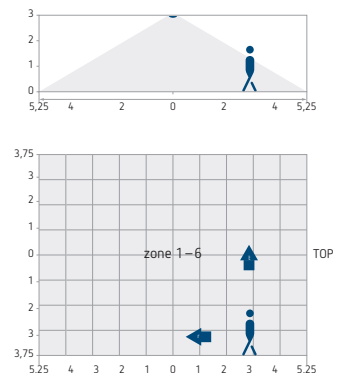

Theben ist Mitglied bei:



theben

Theben AG
72401 Haigerloch · Germany
Telefon +49 7474 692-0
info@theben.de · www.theben.de

Service Hotline

hotline@theben.de
Telefon +49 7474 692-369
Mo-Do 7-18 Uhr, Fr 7-16 Uhr



9900534 5022
Technische Änderungen und
Verbesserungen vorbehalten.

